

Gartenlaube N54

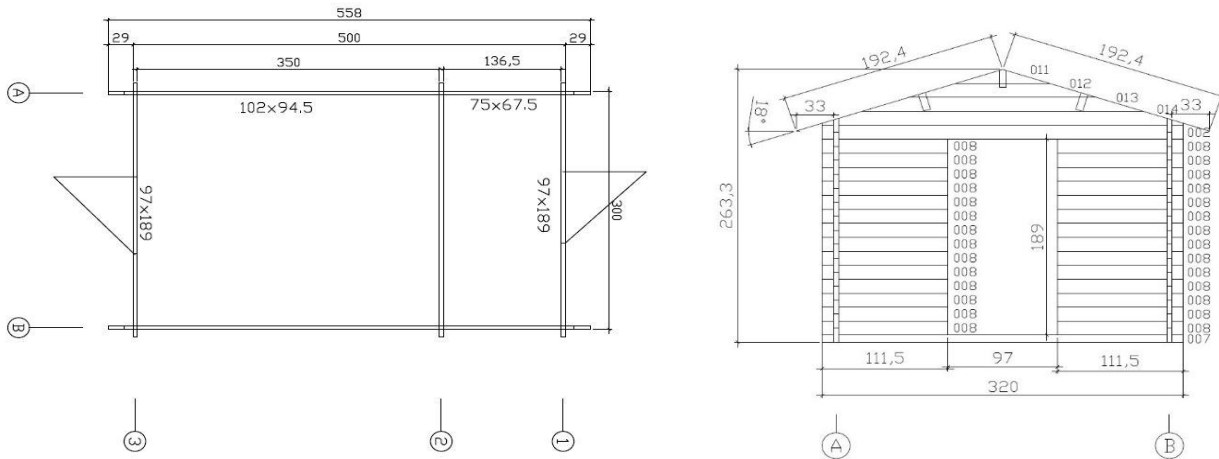

Materialkosten		X
Holzbausatz 45mm Wandstärke	8.950,00 €	
Holzbausatz 68mm Wandstärke	12.530,00 €	
Dachsteine Braas Taunus Pfanne	1.730,00 €	
Bitumenschindeln	510,00 €	
Dachrinne Zink	470,00 €	
Lasur Außen	336,00 €	
Lasur Innen	95,50 €	
Parkettversiegelung	145,00 €	

Montagekosten		X
Holzbausatz 45mm Wandstärke	1.990,00 €	
Holzbausatz 68mm Wandstärke	2.530,00 €	
Dachsteine Braas Taunus Pfanne	1.420,00 €	
Bitumenschindeln	470,00 €	
Dachrinne Zink	330,00 €	